

Návod k použití video systému TK-703 + TK-808C

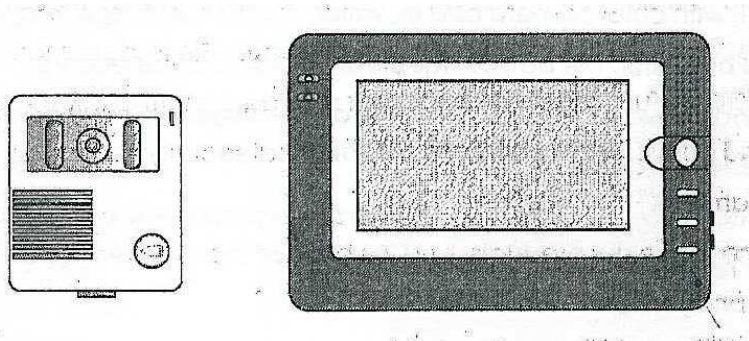

I. Stručný úvod

Sada barevného domácího handsfree videotelefonu umožňuje vizuální kontrolu příchozích návštěv, audio komunikaci a dálkovou obsluhu otevírání dveří. Sada obsahuje barevnou 7" obrazovku a duální komunikační systém. Je vybaven Infračerveným LED osvětlením, které umožňuje noční vidění. Dá se jednoduše nainstalovat a ovládat a je tak ideálním bezpečnostním prvkem moderní rodiny.

II. Technické údaje

A. Venkovní jednotka (obrázek 1)

1. Kamera
2. Infračervené osvětlení (černo/bílé)
3. Reproduktor
4. Zvonek
5. Mikrofon
6. Instalace venkovního zámku
7. Konektory pro vnitřní jednotku
 - 1.Modrá: **AUDIO**
 - 2.Žlutá: **VIDEO**
 - 3.Černá: **GND**
 - 4.Červená: **NAPÁJENÍ**
8. Zámek (Jen pro elektronické zámky)
 - 1.Zámek -
 - 2.Zámek +

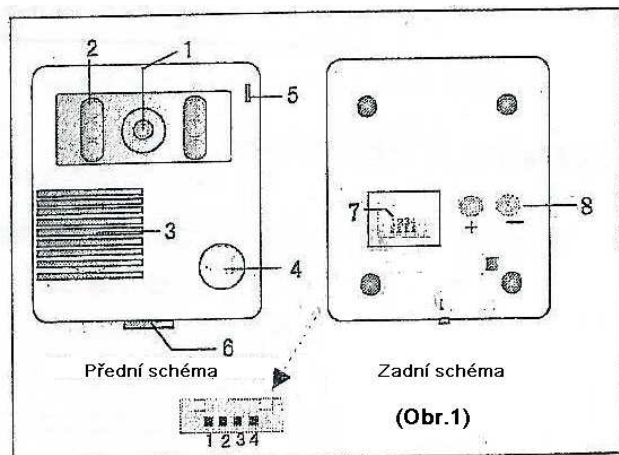

Pozn.:Při zapojení ve vzdálenosti nad 10m, doporučujeme použít kabel 0,5-0,75mm².





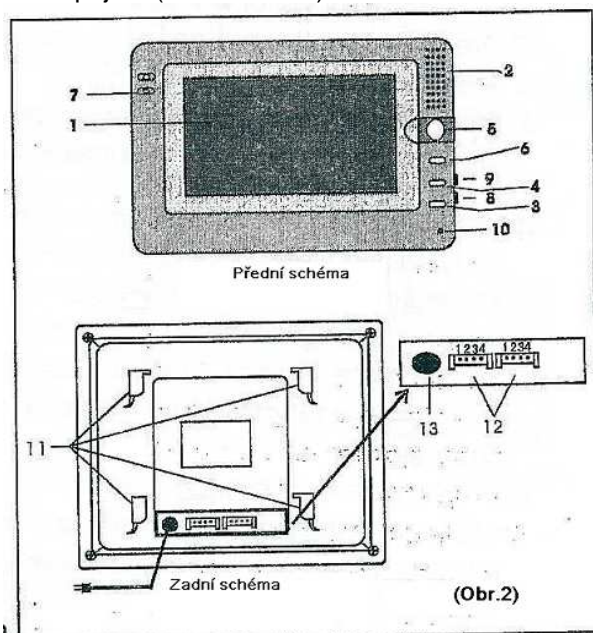

B. Vnitřní jednotka (obrázek 2)



1. Barevná obrazovka (7.0“)
2. Reproduktor
3. Tlačítko obrazovky
4. Tlačítko odemknutí
5. Komunikační tlačítko
6. Tlačítko volání
7. Indikace napájení (červená)/komunikace (modrá)
8. Nastavení jasu
9. Nastavení barev
10. Mikrofon
11. Umístění závěsných háčků pro montážní desku
12. Konektory pro vnější jednotku
 1. Červená: **NAPÁJENÍ**
 2. Černá: **GND**
 3. Žlutá: **VIDEO**
 4. Modrá: **AUDIO**
13. Napájení (AC110-240V)



III. Postup

Ovládání vnitřní jednotky

1. Když návštěva zmáčkne zvonek na venkovní jednotce
 - a. zvonek zazvoní a barevné video zařízení ukáže na obrazovce příchodzího
 - b. pokud chcete mluvit s příchodzím, zmáčknete tlačítko . Které umožní komunikaci a indikační kontrolka se rozsvítí. Potom zmáčknete  k otevření dveří. Po dokončení hovoru, zmáčknete , čímž vrátíte jednotku do standby provozu.
 - c. pokud nechcete s příchodzím hovořit, obraz příchodzího se objeví automaticky.
2. Po zmáčknutí tlačítka obrazovky  se zobrazí venkovní situace po dobu 15 sekund.
3. Po zmáčknutí tlačítka nastavení barvy a jasu, můžete upravit kontrast, jas a hlasitosti.
4. Nastavení funkce zvonku, ve standby provozu, zmáčknete tlačítko  a vyberte vyhovující typ vyzvánění postupným mačkáním  tlačítka budou postupně znít jednotlivé typy. Vyberte typ vyzvánění a zmáčknete  k potvrzení nastavení (při výběru vyzvánění nebudou ostatní funkce fungovat).

5. Tlačítko volání: po zmáčknutí  můžete volat ostatní vnitřní jednotky. Tato jednotka ukáže venkovní situaci. Pokud uslyšíte hlas z vnitřní jednotky, zmáčkněte komunikační tlačítko , které vám umožní hovořit.

Nastavení hlasitosti, při nastavení typu vyzvánění, zmáčkněte tlačítko monitoru , které spustí hlasitost.

Ovládání venkovní jednotky

1. Když přichází zmáčkne tlačítko **(4)** na venkovní jednotce, vnitřní jednotka zazvoní.
2. Komunikaci vám umožní mikrofon **(5)**.
3. Tento model má LED infračervené vidění, která vám umožní vidět ve tmě. K dosažení co nejvíce jasného obrazu instalujte venkovní jednotku na nejsvětlejším místě.

IV. Instalace

Instalace venkovní jednotky (obrázek 3)

1. Venkovní jednotka by měla být umístěna na chráněném místě před deštěm a silným přímým slunečním působení. Doporučená výška pro umístění kamery je 1,5-1,6m od země, což umožňuje snímat dostatečný rozsah.
2. Vyjměte kovovou montážní desku z venkovní jednotky, upevněte ji na zeď dvěma šrouby. Spojte venkovní jednotku čtyřžilovým kabelem. Kliknutím upevněte venkovní jednotku na montážní desku a ujistěte se, že je řádně upevněna. Uzamkněte na spodní části zámek nebo šrouby.

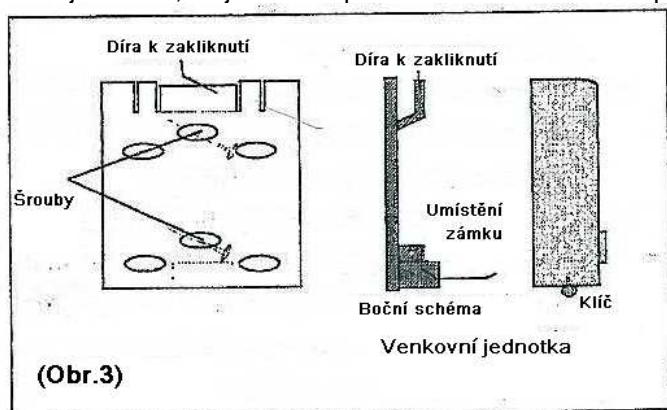

Instalace vnitřní jednotky (obrázek 4)

Nejdříve upevněte montážní desku na stěnu ve výšce 1,5-1,6m od podlahy, a po napojení kabeláže zavěste vnitřní jednotku na montážní desku.

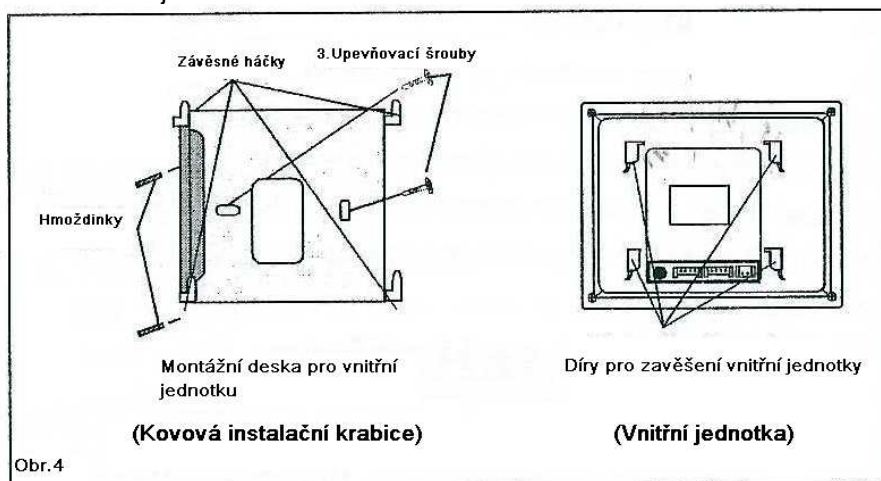

V. Upozornění

1. Připojte adaptér k monitoru před připojením k AC napájení
2. Z důvodu prevence elektrického šoku, krycí panel by neměl být odnímán bez instrukcí školeného technika. V případě potřeby údržby, volejte naši firmu.
3. Jednotky by měly být umístěny na ventilovaném, suchém, neprašném místě bez přímého slunečního záření.
4. Povrch jednotek a obrazovky utírejte jen měkkým a čistým hadříkem bez chemikálií.
5. Nezatěžujte vnitřní jednotku příliš dlouhým zobrazování venkovní situace.
6. Nemačkejte několik tlačítek současně.
7. Nemačkejte tlačítko odemknutí více než 5 sekund.
8. Vzdálenost umístění venkovní a vnitřní jednotky by neměla být větší než 1m, zabráníme tím rušení video signálu

VI. Hlavní technické údaje

Vstupní signál: standardní video signál, VS0.7-1.4Vp-p

Vstupní odpor: 75Ω

Obrazová reprodukce: ≥90%

Vlnový rozsah videa: ~5,5MHZ

Jas: >250LUX

Barevné rozlišení: 1440(H) x 234(V)

Velikost obrazovky: 7.0"

Formát: PAL/NTSC

Časová prodleva pro automatický display: 45 sekund

Světelný zdroj pro noční vidění: LED/Infračervený

Úhel kamery: 60°

Vstupní napětí: AC 110-240V

Spotřeba energie: Standby 0,5W; Provoz 13W

Velikost vnitřní jednotky: 230(šířka)x165(výška)x30mm(tloušťka)

Provozní teplota: -10°C~55°C

Váha: 1,45 kg

VII. Dodávka

1. Kabel k propojení vnitřní a venkovní jednotky
2. Kování a šrouby pro venkovní jednotku
3. Návod k použití

VIII. Reklamační řád

Na video systém TK-703 + TK-808C je poskytována záruka 24 měsíců od data koupě.

Případné reklamace vyřídíme v souladu platnými právními předpisy (Občanský zákoník pro fyzické osoby, Obchodní zákoník pro právnické osoby).

Nárok na uplatnění záruky může zaniknout, pokud :

1. Výrobek byl poškozen při přepravě (Zjevné poškození zboží nebo jeho obalu je třeba ihned řešit s dopravcem. Zákazník není povinen takovéto zboží od dopravce převzít a musí o zjištěném poškození neprodleně informovat prodejce).
2. Výrobek byl poškozen neodbornou instalací nebo zacházením a obsluhou prováděnou v rozporu s návodem k použití (pokud u výrobku existuje).
3. Výrobek byl používán v podmínkách, které neodpovídaly parametrům a požadavkům uvedeným v návodu k použití (pokud u výrobku existuje).

4. Výrobek byl poškozen působením živlů.
5. Výrobek byl poškozen nadměrným zatěžováním nebo používáním v rozporu s podmínkami uvedenými v dokumentaci (pokud u výrobku existuje).
6. Výrobek byl poškozen v důsledku zapojení do sítě, která neodpovídá příslušné ČSN.

Postup při reklamaci :

1. Informujte nás o reklamaci faxem nebo e-mailem.
2. Zboží zašlete jako doporučený balík -ne dobírkou - na naši adresu.
3. Do zásilky uveďte důvod reklamace a přiložte kopii daňového dokladu.

Vaši reklamaci vyřídíme co nejrychleji, nejpozději však do 30 dnů od jejího vzniku.

Odstoupení od smlouvy při koupi samostatné sady video systému (bez osazení do sestavy s domovní listovní schránkou) :

Kupující má dle §53 odst. 6 zák. č. 40/1964 Sb. (obč. Zák.), právo odstoupit od kupní smlouvy do 14 dnů od převzetí zboží. Pokud se tak rozhodne, musí nepoškozené zboží bez známek používání nebo opotřebení, v původním obalu poslat zpět v uvedené lhůtě. Po navrácení zboží, prodávající zákazníkovi vrátí zpět odpovídající částku za zboží předem dohodnutým způsobem. Náklady spojené s dopravou se nevrací.